

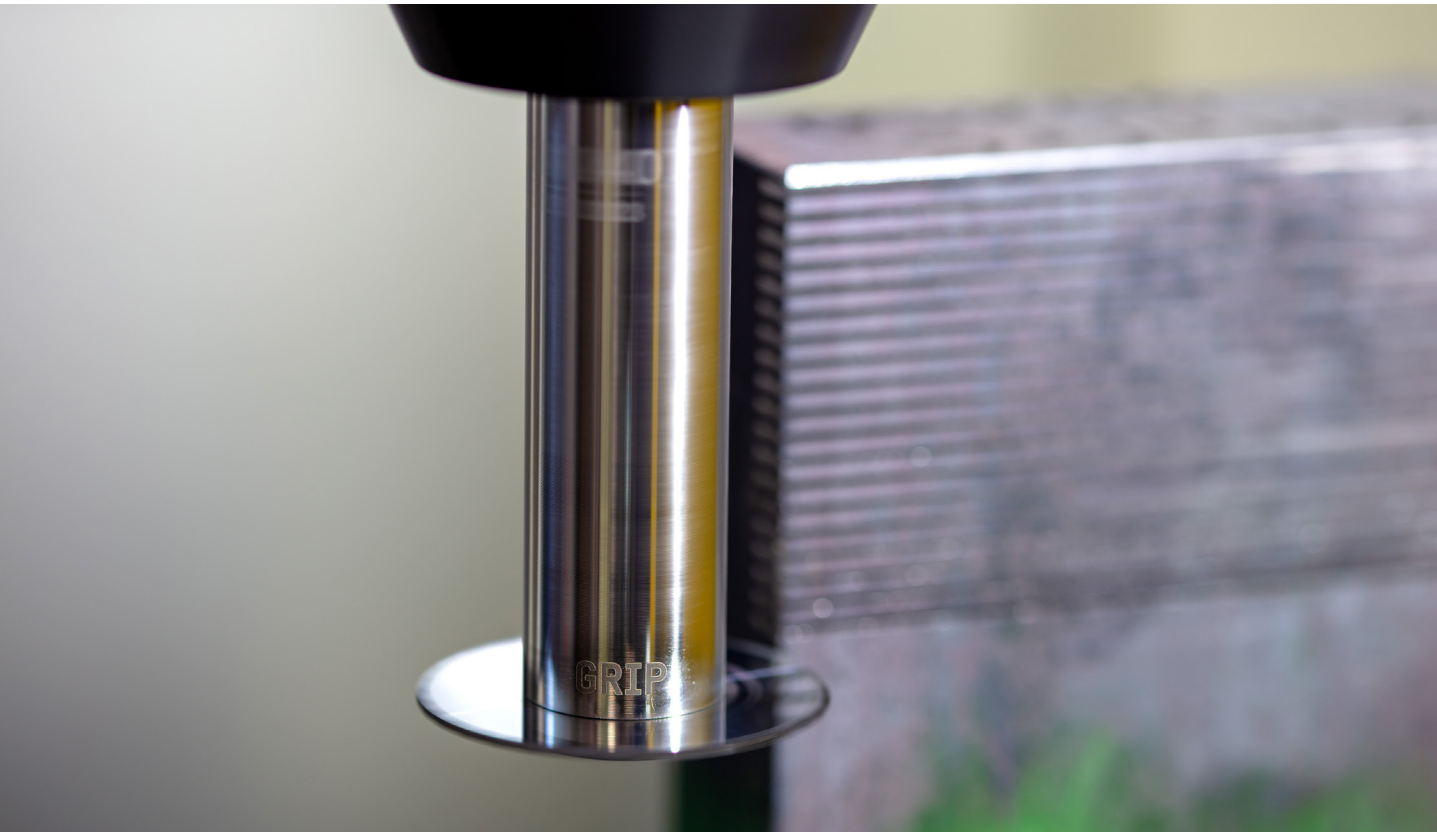

TSCHORN®

Probes & Tools Technology



Sägeblattaufnahmen



Power pur

GRIP Sägeblattaufnahmen

GRIP

Sägeblattaufnahmen

NEU



Video

Vergleichen Sie selbst:

GRIP

Standard

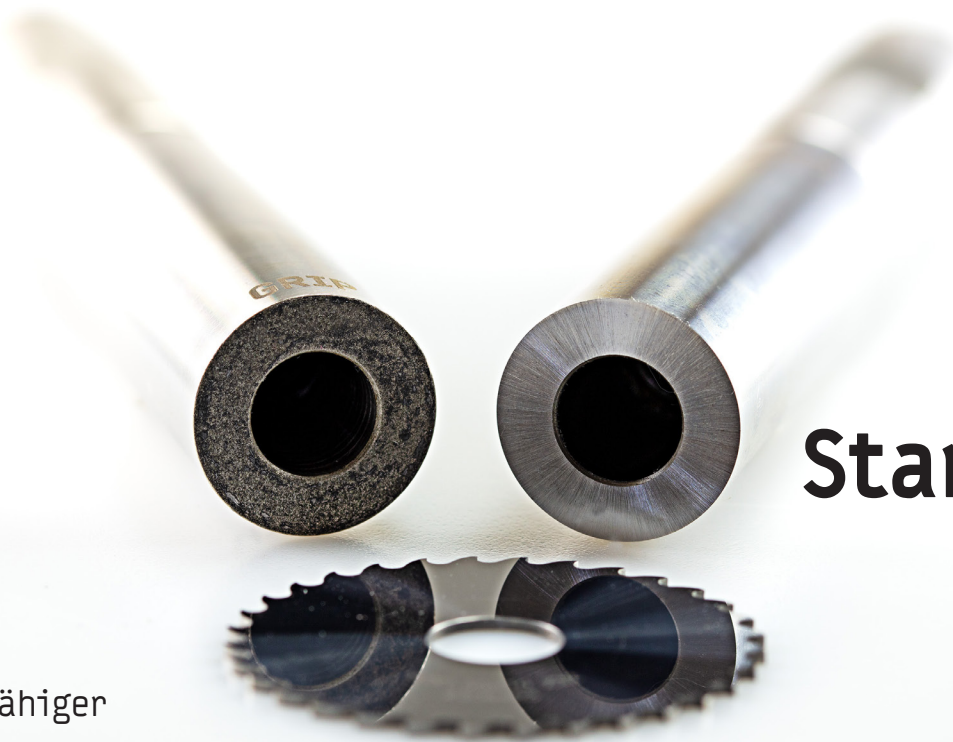

- leistungsfähiger
- schneller
- prozesssicherer

dank **Diamantbeschichtung**

-> **maximale Leistung!**

Ab sofort erhältlich in allen bekannten Schaftgrößen!

NEU

Sägeblattaufnahmen

Verwendung:

Zur präzisen Aufnahme von Sägeblättern.

Ausführung:

Mit Zylinderschaft zur Aufnahme im Flächenspannfutter, hohe Rundlaufgenauigkeit.

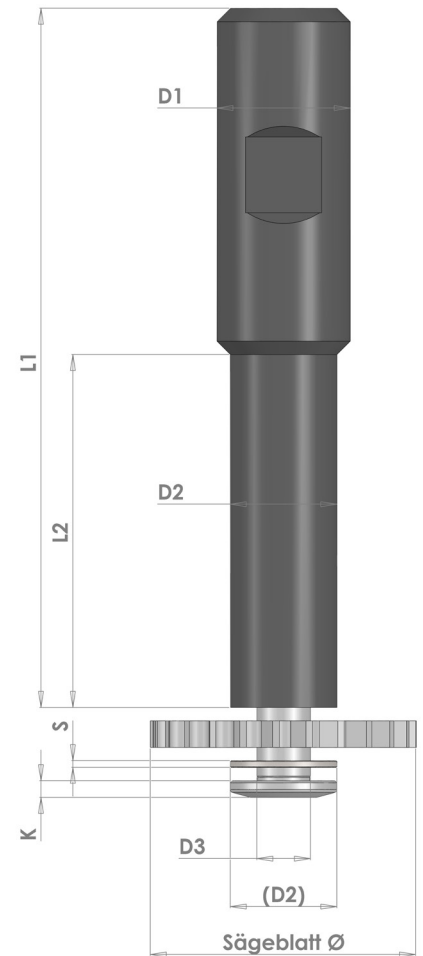
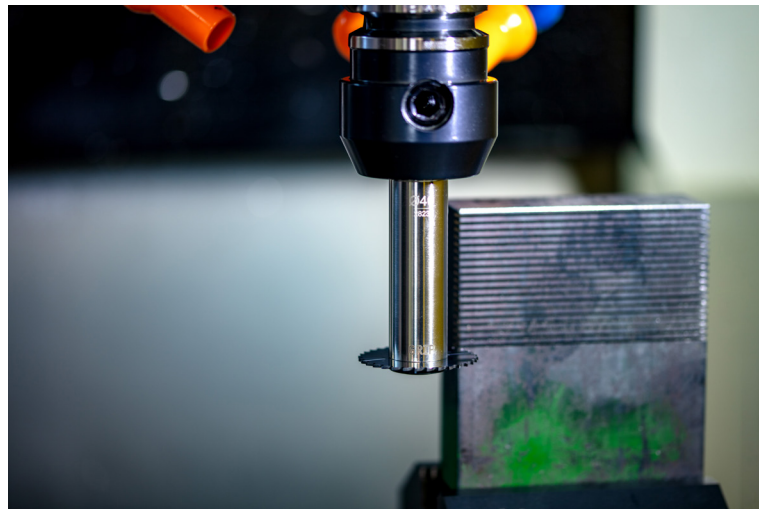

Bestelldaten GRIP Sägeblattaufnahmen mit Diamantbeschichtung:

Artikel-Nr.	Bezeichnung	L1	L2	D1	D2	D3	K	S
000GS1020	Aufnahme für Sägeblatt Ø20	75	30	Ø10	Ø10	Ø5	2,5	1
000GS2020	Aufnahme für Sägeblatt Ø20	90	30	Ø20	Ø10	Ø5	2,5	1
000GS1025	Aufnahme für Sägeblatt Ø25	88	48	Ø10	Ø13	Ø8	2,5	1
000GS2025	Aufnahme für Sägeblatt Ø25	100	42	Ø20	Ø13	Ø8	2,5	1
000GS1032	Aufnahme für Sägeblatt Ø32	93	53	Ø10	Ø16	Ø8	2,5	1
000GS2032	Aufnahme für Sägeblatt Ø32	105	53	Ø20	Ø16	Ø8	2,5	1
000GS1040	Aufnahme für Sägeblatt Ø40	100	60	Ø10	Ø19,5	Ø10	3	1
000GS2040	Aufnahme für Sägeblatt Ø40	110	60	Ø20	Ø19,5	Ø10	3	1
000GS1650	Aufnahme für Sägeblatt Ø50	126	78	Ø16	Ø24,5	Ø13	3	1
000GS2550	Aufnahme für Sägeblatt Ø50	136	78	Ø25	Ø24,5	Ø13	3	1
000GS1663	Aufnahme für Sägeblatt Ø63	126	78	Ø16	Ø24,5	Ø16	3	1
000GS2563	Aufnahme für Sägeblatt Ø63	136	78	Ø25	Ø24,5	Ø16	3	1
000GS2080	Aufnahme für Sägeblatt Ø80	142	92	Ø20	Ø34	Ø22	4	1
000GS2580	Aufnahme für Sägeblatt Ø80	150	92	Ø25	Ø34	Ø22	4	1
000GS2010	Aufnahme für Sägeblatt Ø100	142	92	Ø20	Ø39,5	Ø22	4	1
000GS2510	Aufnahme für Sägeblatt Ø100	150	92	Ø25	Ø39,5	Ø22	4	1



Hinweis:

Für die sichere Nutzung Ihrer Sägeblattaufnahme, achten Sie bitte immer auf den korrekten Einsatz der Zwischenscheibe (siehe Abbildung unten).

Bitte berücksichtigen Sie bei der Auswahl Ihrer Schnittdaten wie Schnittgeschwindigkeit und Vorschub, dass Ihr Sägeblatt ausschließlich durch Flächenpressung gehalten wird.

Zu hohe Schnittwerte oder ein stumpfes Sägeblatt können zum Einhaken oder Stehenbleiben Ihres Sägeblatts und in Folge zu Schäden an Ihrem Werkstück, Sägeblatt, der Sägeblattaufnahme oder gar Ihrer Maschine führen.

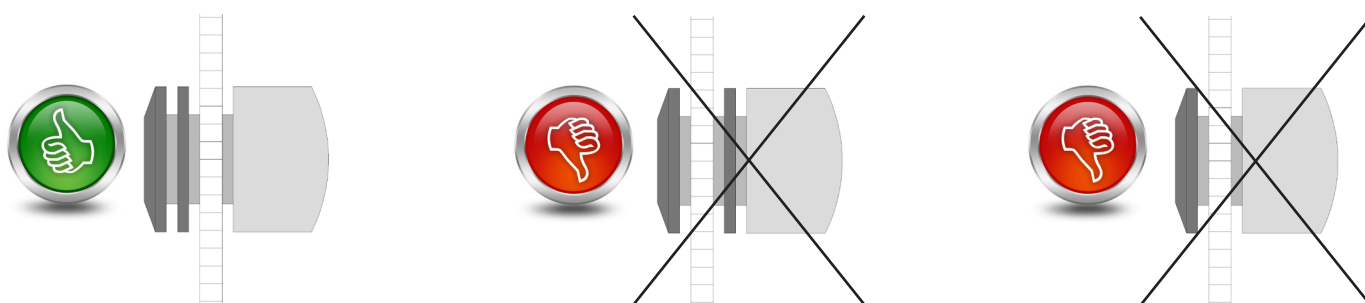

Sägeblattaufnahmen

Bestelldaten Standard Sägeblattaufnahmen:

Artikel-Nr.	Bezeichnung	L1	L2	D1	D2	D3	K	S
0000S1020	Aufnahme für Sägeblatt Ø20	75	30	Ø10	Ø10	Ø5	2,5	1
0000S2020	Aufnahme für Sägeblatt Ø20	90	30	Ø20	Ø10	Ø5	2,5	1
0000S1025	Aufnahme für Sägeblatt Ø25	88	48	Ø10	Ø13	Ø8	2,5	1
0000S2025	Aufnahme für Sägeblatt Ø25	100	42	Ø20	Ø13	Ø8	2,5	1
0000S1032	Aufnahme für Sägeblatt Ø32	93	53	Ø10	Ø16	Ø8	2,5	1
0000S2032	Aufnahme für Sägeblatt Ø32	105	53	Ø20	Ø16	Ø8	2,5	1
0000S1040	Aufnahme für Sägeblatt Ø40	100	60	Ø10	Ø19,5	Ø10	3	1
0000S2040	Aufnahme für Sägeblatt Ø40	110	60	Ø20	Ø19,5	Ø10	3	1
0000S1650	Aufnahme für Sägeblatt Ø50	126	78	Ø16	Ø24,5	Ø13	3	1
0000S2550	Aufnahme für Sägeblatt Ø50	136	78	Ø25	Ø24,5	Ø13	3	1
0000S1663	Aufnahme für Sägeblatt Ø63	126	78	Ø16	Ø24,5	Ø16	3	1
0000S2563	Aufnahme für Sägeblatt Ø63	136	78	Ø25	Ø24,5	Ø16	3	1
0000S2080	Aufnahme für Sägeblatt Ø80	142	92	Ø20	Ø34	Ø22	4	1
0000S2580	Aufnahme für Sägeblatt Ø80	150	92	Ø25	Ø34	Ø22	4	1
0000S2010	Aufnahme für Sägeblatt Ø100	142	92	Ø20	Ø39,5	Ø22	4	1
0000S2510	Aufnahme für Sägeblatt Ø100	150	92	Ø25	Ø39,5	Ø22	4	1



Passende Sägeblätter finden Sie ab Seite 97.

Sägeblattaufnahmen im Satz

Sägeblattaufnahmen für die Größen Ø20, Ø25, Ø32, Ø40, Ø50 und Ø63 mit Bedienschlüssel im Koffer



Artikel-Nr.	Bezeichnung
0000S0020	Sägeblattaufnahmen für die Größen Ø20, Ø25, Ø32, Ø40, Ø50 und Ø63 mit Bedienschlüssel im Koffer

Ersatzteile

Sichere Verwendung der Sägeblattaufnahmen:

Das Sägeblatt bleibt stehen wenn, die Schnittkraft größer als die Haltekraft wird. Das kann passieren weil, sich Späne verklemmt haben, das Sägeblatt abgenutzt bzw. stumpf ist oder vielleicht die Schnittwerte unpassend gewählt wurden.

Da die Spindel sich weiterdreht, kann ein stehen gebliebenes Sägeblatt dazu führen, dass die Schraube unweigerlich in die Sägeblattaufnahme eingeschraubt wird und in Folge dessen den Schraubenkopf komplett abschert.

Sollte Ihr Sägeblatt oder die Schraube einmal gebrochen sein, dann prüfen Sie bitte, ob die Aufnahme, die Schraube oder die Scheibe Beschädigungen aufweisen. Wir empfehlen im Zweifel auch die Scheibe auszutauschen, da Sie dem Schutz und der Präzision Ihrer Sägeblattaufnahme dient.

Artikel-Nr.	Bezeichnung	Größe
0101S2020	Ersatzscheibe für Sägeblatt	Ø20
0101S2025	Ersatzscheibe für Sägeblatt	Ø25
0101S2032	Ersatzscheibe für Sägeblatt	Ø32
0101S2040	Ersatzscheibe für Sägeblatt	Ø40
0101S2550	Ersatzscheibe für Sägeblatt	Ø50
0101S2563	Ersatzscheibe für Sägeblatt	Ø63
0101S4080	Ersatzscheibe für Sägeblatt	Ø80
0101S4010	Ersatzscheibe für Sägeblatt	Ø100
0102S2020	Ersatzschraube für Sägeblatt	Ø20
0102S2025	Ersatzschraube für Sägeblatt	Ø25
0102S2032	Ersatzschraube für Sägeblatt	Ø32
0102S2040	Ersatzschraube für Sägeblatt	Ø40
0102S2550	Ersatzschraube für Sägeblatt	Ø50
0102S2563	Ersatzschraube für Sägeblatt	Ø63
0102S4080	Ersatzschraube für Sägeblatt	Ø80
0102S4010	Ersatzschraube für Sägeblatt	Ø100

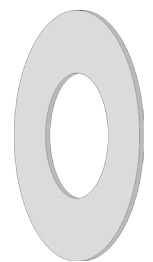

Art-Nr.	Sägeblätter fein
PASBF020020	Sägebl. FEIN VHM-A 20x0,20x5-Z=80
PASBF020025	Sägebl. FEIN VHM-A 20x0,25x5-Z=64
PASBF020030	Sägebl. FEIN VHM-A 20x0,30x5-Z=64
PASBF020035	Sägebl. FEIN VHM-A 20x0,35x5-Z=64
PASBF020040	Sägebl. FEIN VHM-A 20x0,40x5-Z=64
PASBF020050	Sägebl. FEIN VHM-A 20x0,50x5-Z=48
PASBF020060	Sägebl. FEIN VHM-A 20x0,60x5-Z=48
PASBF020070	Sägebl. FEIN VHM-A 20x0,70x5-Z=48
PASBF020080	Sägebl. FEIN VHM-A 20x0,80x5-Z=48
PASBF020090	Sägebl. FEIN VHM-A 20x0,90x5-Z=40
PASBF020100	Sägebl. FEIN VHM-A 20x1,00x5-Z=40
PASBF020110	Sägebl. FEIN VHM-A 20x1,10x5-Z=40
PASBF020120	Sägebl. FEIN VHM-A 20x1,20x5-Z=40
PASBF020130	Sägebl. FEIN VHM-A 20x1,30x5-Z=40
PASBF020140	Sägebl. FEIN VHM-A 20x1,40x5-Z=40
PASBF020150	Sägebl. FEIN VHM-A 20x1,50x5-Z=40
PASBF020160	Sägebl. FEIN VHM-A 20x1,60x5-Z=40
PASBF020170	Sägebl. FEIN VHM-A 20x1,70x5-Z=40
PASBF020180	Sägebl. FEIN VHM-A 20x1,80x5-Z=32
PASBF020190	Sägebl. FEIN VHM-A 20x1,90x5-Z=32
PASBF020200	Sägebl. FEIN VHM-A 20x2,00x5-Z=32
PASBF020250	Sägebl. FEIN VHM-A 20x2,50x5-Z=32
PASBF020300	Sägebl. FEIN VHM-A 20x3,00x5-Z=32
PASBF020350	Sägebl. FEIN VHM-A 20x3,50x5-Z=24
PASBF020400	Sägebl. FEIN VHM-A 20x4,00x5-Z=24
PASBF020500	Sägebl. FEIN VHM-A 20x5,00x5-Z=24
PASBF020600	Sägebl. FEIN VHM-A 20x6,00x5-Z=24
PASBF025020	Sägebl. FEIN VHM-A 25x0,20x8-Z=80
PASBF025025	Sägebl. FEIN VHM-A 25x0,25x8-Z=80
PASBF025030	Sägebl. FEIN VHM-A 25x0,30x8-Z=80
PASBF025035	Sägebl. FEIN VHM-A 25x0,35x8-Z=64
PASBF025040	Sägebl. FEIN VHM-A 25x0,40x8-Z=64
PASBF025050	Sägebl. FEIN VHM-A 25x0,50x8-Z=64
PASBF025060	Sägebl. FEIN VHM-A 25x0,60x8-Z=64
PASBF025070	Sägebl. FEIN VHM-A 25x0,70x8-Z=48
PASBF025080	Sägebl. FEIN VHM-A 25x0,80x8-Z=48
PASBF025090	Sägebl. FEIN VHM-A 25x0,90x8-Z=48
PASBF025100	Sägebl. FEIN VHM-A 25x1,00x8-Z=48
PASBF025110	Sägebl. FEIN VHM-A 25x1,10x8-Z=48
PASBF025120	Sägebl. FEIN VHM-A 25x1,20x8-Z=48
PASBF025130	Sägebl. FEIN VHM-A 25x1,30x8-Z=40
PASBF025140	Sägebl. FEIN VHM-A 25x1,40x8-Z=40
PASBF025150	Sägebl. FEIN VHM-A 25x1,50x8-Z=40
PASBF025160	Sägebl. FEIN VHM-A 25x1,60x8-Z=40
PASBF025170	Sägebl. FEIN VHM-A 25x1,70x8-Z=40
PASBF025180	Sägebl. FEIN VHM-A 25x1,80x8-Z=40
PASBF025190	Sägebl. FEIN VHM-A 25x1,90x8-Z=40
PASBF025200	Sägebl. FEIN VHM-A 25x2,00x8-Z=40
PASBF025250	Sägebl. FEIN VHM-A 25x2,50x8-Z=40
PASBF025300	Sägebl. FEIN VHM-A 25x3,00x8-Z=32
PASBF025350	Sägebl. FEIN VHM-A 25x3,50x8-Z=32
PASBF025400	Sägebl. FEIN VHM-A 25x4,00x8-Z=32
PASBF025500	Sägebl. FEIN VHM-A 25x5,00x8-Z=32
PASBF025600	Sägebl. FEIN VHM-A 25x6,00x8-Z=24
PASBF030020	Sägebl. FEIN VHM-A 30x0,20x8-Z100
PASBF030025	Sägebl. FEIN VHM-A 30x0,25x8-Z100
PASBF030030	Sägebl. FEIN VHM-A 30x0,30x8-Z=80
PASBF030035	Sägebl. FEIN VHM-A 30x0,35x8-Z=80
PASBF030040	Sägebl. FEIN VHM-A 30x0,40x8-Z=80
PASBF030050	Sägebl. FEIN VHM-A 30x0,50x8-Z=80
PASBF030060	Sägebl. FEIN VHM-A 30x0,60x8-Z=64
PASBF030070	Sägebl. FEIN VHM-A 30x0,70x8-Z=64
PASBF030080	Sägebl. FEIN VHM-A 30x0,80x8-Z=64
PASBF030090	Sägebl. FEIN VHM-A 30x0,90x8-Z=64
PASBF030100	Sägebl. FEIN VHM-A 30x1,00x8-Z=64
PASBF030110	Sägebl. FEIN VHM-A 30x1,10x8-Z=64
PASBF030120	Sägebl. FEIN VHM-A 30x1,20x8-Z=48
PASBF030130	Sägebl. FEIN VHM-A 30x1,30x8-Z=48
PASBF030140	Sägebl. FEIN VHM-A 30x1,40x8-Z=48

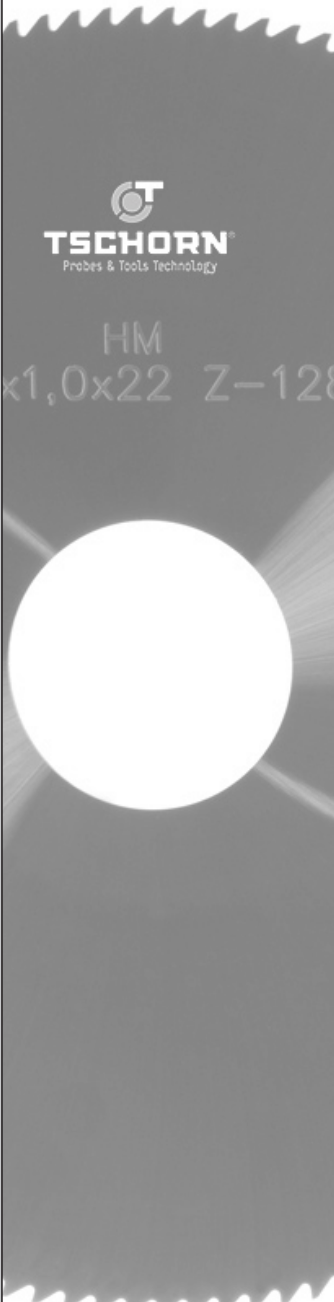

Art-Nr.	Sägeblätter fein
PASBF030150	Sägebl. FEIN VHM-A 30x1,50x8-Z=48
PASBF030160	Sägebl. FEIN VHM-A 30x1,60x8-Z=48
PASBF030170	Sägebl. FEIN VHM-A 30x1,70x8-Z=48
PASBF030180	Sägebl. FEIN VHM-A 30x1,80x8-Z=48
PASBF030190	Sägebl. FEIN VHM-A 30x1,90x8-Z=48
PASBF030200	Sägebl. FEIN VHM-A 30x2,00x8-Z=48
PASBF030250	Sägebl. FEIN VHM-A 30x2,50x8-Z=40
PASBF030300	Sägebl. FEIN VHM-A 30x3,00x8-Z=40
PASBF030350	Sägebl. FEIN VHM-A 30x3,50x8-Z=40
PASBF030400	Sägebl. FEIN VHM-A 30x4,00x8-Z=40
PASBF030500	Sägebl. FEIN VHM-A 30x5,00x8-Z=32
PASBF030600	Sägebl. FEIN VHM-A 30x6,00x8-Z=32
PASBF040020	Sägebl. FEIN VHM-A 40x0,20x10Z128
PASBF040025	Sägebl. FEIN VHM-A 40x0,25x10Z100
PASBF040030	Sägebl. FEIN VHM-A 40x0,30x10Z100
PASBF040035	Sägebl. FEIN VHM-A 40x0,35x10Z100
PASBF040040	Sägebl. FEIN VHM-A 40x0,40x10Z100
PASBF040050	Sägebl. FEIN VHM-A 40x0,50x10Z=80
PASBF040060	Sägebl. FEIN VHM-A 40x0,60x10Z=80
PASBF040070	Sägebl. FEIN VHM-A 40x0,70x10Z=80
PASBF040080	Sägebl. FEIN VHM-A 40x0,80x10Z=80
PASBF040090	Sägebl. FEIN VHM-A 40x0,90x10Z=64
PASBF040100	Sägebl. FEIN VHM-A 40x1,00x10Z=64
PASBF040110	Sägebl. FEIN VHM-A 40x1,10x10Z=64
PASBF040120	Sägebl. FEIN VHM-A 40x1,20x10Z=64
PASBF040130	Sägebl. FEIN VHM-A 40x1,30x10Z=64
PASBF040140	Sägebl. FEIN VHM-A 40x1,40x10Z=64
PASBF040150	Sägebl. FEIN VHM-A 40x1,50x10Z=64
PASBF040160	Sägebl. FEIN VHM-A 40x1,60x10Z=64
PASBF040170	Sägebl. FEIN VHM-A 40x1,70x10Z=48
PASBF040180	Sägebl. FEIN VHM-A 40x1,80x10Z=48
PASBF040190	Sägebl. FEIN VHM-A 40x1,90x10Z=48
PASBF040200	Sägebl. FEIN VHM-A 40x2,00x10Z=48
PASBF040250	Sägebl. FEIN VHM-A 40x2,50x10Z=48
PASBF040300	Sägebl. FEIN VHM-A 40x3,00x10Z=48
PASBF040350	Sägebl. FEIN VHM-A 40x3,50x10Z=48
PASBF040400	Sägebl. FEIN VHM-A 40x4,00x10Z=40
PASBF040500	Sägebl. FEIN VHM-A 40x5,00x10Z=40
PASBF040600	Sägebl. FEIN VHM-A 40x6,00x10Z=40
PASBF050020	Sägebl. FEIN VHM-A 50x0,20x13Z128
PASBF050025	Sägebl. FEIN VHM-A 50x0,25x13Z128
PASBF050030	Sägebl. FEIN VHM-A 50x0,30x13Z128
PASBF050035	Sägebl. FEIN VHM-A 50x0,35x13Z100
PASBF050040	Sägebl. FEIN VHM-A 50x0,40x13Z100
PASBF050050	Sägebl. FEIN VHM-A 50x0,50x13Z100
PASBF050060	Sägebl. FEIN VHM-A 50x0,60x13Z100
PASBF050070	Sägebl. FEIN VHM-A 50x0,70x13Z=80
PASBF050080	Sägebl. FEIN VHM-A 50x0,80x13Z=80
PASBF050090	Sägebl. FEIN VHM-A 50x0,90x13Z=80
PASBF050100	Sägebl. FEIN VHM-A 50x1,00x13Z=80
PASBF050110	Sägebl. FEIN VHM-A 50x1,10x13Z=80
PASBF050120	Sägebl. FEIN VHM-A 50x1,20x13Z=80
PASBF050130	Sägebl. FEIN VHM-A 50x1,30x13Z=64
PASBF050140	Sägebl. FEIN VHM-A 50x1,40x13Z=64
PASBF050150	Sägebl. FEIN VHM-A 50x1,50x13Z=64
PASBF050160	Sägebl. FEIN VHM-A 50x1,60x13Z=64
PASBF050170	Sägebl. FEIN VHM-A 50x1,70x13Z=64
PASBF050180	Sägebl. FEIN VHM-A 50x1,80x13Z=64
PASBF050190	Sägebl. FEIN VHM-A 50x1,90x13Z=64
PASBF050200	Sägebl. FEIN VHM-A 50x2,00x13Z=64
PASBF050250	Sägebl. FEIN VHM-A 50x2,50x13Z=64
PASBF050300	Sägebl. FEIN VHM-A 50x3,00x13Z=48
PASBF050350	Sägebl. FEIN VHM-A 50x3,50x13Z=48
PASBF050400	Sägebl. FEIN VHM-A 50x4,00x13Z=48
PASBF050500	Sägebl. FEIN VHM-A 50x5,00x13Z=48
PASBF050600	Sägebl. FEIN VHM-A 50x6,00x13Z=40
PASBF063030	Sägebl. FEIN VHM-A 63x0,30x16Z128
PASBF063035	Sägebl. FEIN VHM-A 63x0,35x16Z128
PASBF063040	Sägebl. FEIN VHM-A 63x0,40x16Z128

Sägeblätter

Art-Nr.	Sägeblätter fein
PASBF063050	Sägebl. FEIN VHM-A 63x0,50x16Z128
PASBF063060	Sägebl. FEIN VHM-A 63x0,60x16Z100
PASBF063070	Sägebl. FEIN VHM-A 63x0,70x16Z100
PASBF063080	Sägebl. FEIN VHM-A 63x0,80x16Z100
PASBF063090	Sägebl. FEIN VHM-A 63x0,90x16Z100
PASBF063100	Sägebl. FEIN VHM-A 63x1,00x16Z100
PASBF063110	Sägebl. FEIN VHM-A 63x1,10x16Z=80
PASBF063120	Sägebl. FEIN VHM-A 63x1,20x16Z=80
PASBF063130	Sägebl. FEIN VHM-A 63x1,30x16Z=80
PASBF063140	Sägebl. FEIN VHM-A 63x1,40x16Z=80
PASBF063150	Sägebl. FEIN VHM-A 63x1,50x16Z=80
PASBF063160	Sägebl. FEIN VHM-A 63x1,60x16Z=80
PASBF063170	Sägebl. FEIN VHM-A 63x1,70x16Z=80
PASBF063180	Sägebl. FEIN VHM-A 63x1,80x16Z=80
PASBF063190	Sägebl. FEIN VHM-A 63x1,90x16Z=80
PASBF063200	Sägebl. FEIN VHM-A 63x2,00x16Z=80
PASBF063250	Sägebl. FEIN VHM-A 63x2,50x16Z=64
PASBF063300	Sägebl. FEIN VHM-A 63x3,00x16Z=64
PASBF063350	Sägebl. FEIN VHM-A 63x3,50x16Z=64
PASBF063400	Sägebl. FEIN VHM-A 63x4,00x16Z=64
PASBF063500	Sägebl. FEIN VHM-A 63x5,00x16Z=48
PASBF063600	Sägebl. FEIN VHM-A 63x6,00x16Z=48
PASBF080030	Sägebl. FEIN VHM-A 80x0,30x22Z160
PASBF080035	Sägebl. FEIN VHM-A 80x0,35x22Z160
PASBF080040	Sägebl. FEIN VHM-A 80x0,40x22Z160
PASBF080050	Sägebl. FEIN VHM-A 80x0,50x22Z128
PASBF080060	Sägebl. FEIN VHM-A 80x0,60x22Z128
PASBF080070	Sägebl. FEIN VHM-A 80x0,70x22Z128
PASBF080080	Sägebl. FEIN VHM-A 80x0,80x22Z128
PASBF080090	Sägebl. FEIN VHM-A 80x0,90x22Z100
PASBF080100	Sägebl. FEIN VHM-A 80x1,00x22Z100
PASBF080110	Sägebl. FEIN VHM-A 80x1,10x22Z100
PASBF080120	Sägebl. FEIN VHM-A 80x1,20x22Z100
PASBF080130	Sägebl. FEIN VHM-A 80x1,30x22Z100
PASBF080140	Sägebl. FEIN VHM-A 80x1,40x22Z100
PASBF080150	Sägebl. FEIN VHM-A 80x1,50x22Z100
PASBF080160	Sägebl. FEIN VHM-A 80x1,60x22Z100
PASBF080170	Sägebl. FEIN VHM-A 80x1,70x22Z=80
PASBF080180	Sägebl. FEIN VHM-A 80x1,80x22Z=80
PASBF080190	Sägebl. FEIN VHM-A 80x1,90x22Z=80
PASBF080200	Sägebl. FEIN VHM-A 80x2,00x22Z=80
PASBF080250	Sägebl. FEIN VHM-A 80x2,50x22Z=80
PASBF080300	Sägebl. FEIN VHM-A 80x3,00x22Z=80
PASBF080350	Sägebl. FEIN VHM-A 80x3,50x22Z=64
PASBF080400	Sägebl. FEIN VHM-A 80x4,00x22Z=64
PASBF080500	Sägebl. FEIN VHM-A 80x5,00x22Z=64
PASBF080600	Sägebl. FEIN VHM-A 80x6,00x22Z=64
PASBF100050	Sägebl. FEIN VHM-A100x0,50x22Z160
PASBF100060	Sägebl. FEIN VHM-A100x0,60x22Z160
PASBF100070	Sägebl. FEIN VHM-A100x0,70x22Z128
PASBF100080	Sägebl. FEIN VHM-A100x0,80x22Z128
PASBF100090	Sägebl. FEIN VHM-A100x0,90x22Z128
PASBF100100	Sägebl. FEIN VHM-A100x1,00x22Z128
PASBF100110	Sägebl. FEIN VHM-A100x1,10x22Z128
PASBF100120	Sägebl. FEIN VHM-A100x1,20x22Z128
PASBF100130	Sägebl. FEIN VHM-A100x1,30x22Z100
PASBF100140	Sägebl. FEIN VHM-A100x1,40x22Z100
PASBF100150	Sägebl. FEIN VHM-A100x1,50x22Z100
PASBF100160	Sägebl. FEIN VHM-A100x1,60x22Z100
PASBF100170	Sägebl. FEIN VHM-A100x1,70x22Z100
PASBF100180	Sägebl. FEIN VHM-A100x1,80x22Z100
PASBF100190	Sägebl. FEIN VHM-A100x1,90x22Z100
PASBF100200	Sägebl. FEIN VHM-A100x2,00x22Z100
PASBF100250	Sägebl. FEIN VHM-A100x2,50x22Z100
PASBF100300	Sägebl. FEIN VHM-A100x3,00x22Z=80
PASBF100350	Sägebl. FEIN VHM-A100x3,50x22Z=80
PASBF100400	Sägebl. FEIN VHM-A100x4,00x22Z=80
PASBF100500	Sägebl. FEIN VHM-A100x5,00x22Z=80
PASBF100600	Sägebl. FEIN VHM-A100x6,00x22Z=64

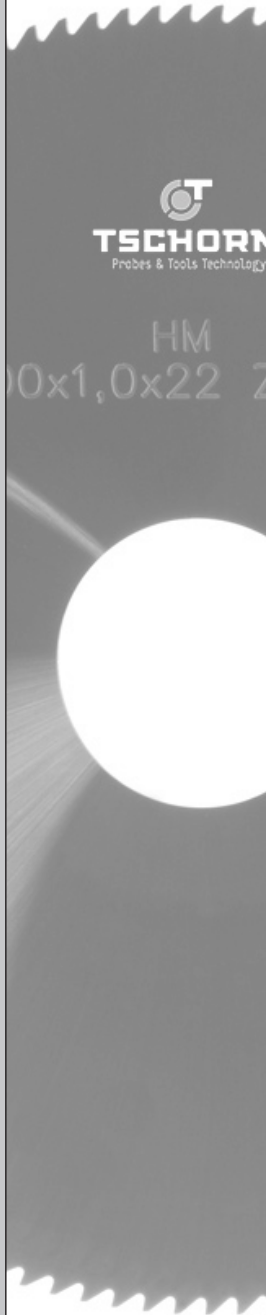

Art-Nr.	Sägeblätter grob
PASBG020020	Sägebl. GROB VHM-B 20x0,20x5-Z=20
PASBG020025	Sägebl. GROB VHM-B 20x0,25x5-Z=20
PASBG020030	Sägebl. GROB VHM-B 20x0,30x5-Z=20
PASBG020040	Sägebl. GROB VHM-B 20x0,40x5-Z=20
PASBG020050	Sägebl. GROB VHM-B 20x0,50x5-Z=20
PASBG020060	Sägebl. GROB VHM-B 20x0,60x5-Z=20
PASBG020070	Sägebl. GROB VHM-B 20x0,70x5-Z=20
PASBG020080	Sägebl. GROB VHM-B 20x0,80x5-Z=20
PASBG020090	Sägebl. GROB VHM-B 20x0,90x5-Z=20
PASBG020100	Sägebl. GROB VHM-B 20x1,00x5-Z=20
PASBG020120	Sägebl. GROB VHM-B 20x1,20x5-Z=20
PASBG020150	Sägebl. GROB VHM-B 20x1,50x5-Z=20
PASBG020160	Sägebl. GROB VHM-B 20x1,60x5-Z=20
PASBG020180	Sägebl. GROB VHM-B 20x1,80x5-Z=20
PASBG020200	Sägebl. GROB VHM-B 20x2,00x5-Z=20
PASBG020250	Sägebl. GROB VHM-B 20x2,50x5-Z=20
PASBG020300	Sägebl. GROB VHM-B 20x3,00x5-Z=20
PASBG020400	Sägebl. GROB VHM-B 20x4,00x5-Z=20
PASBG020500	Sägebl. GROB VHM-B 20x5,00x5-Z=20
PASBG020600	Sägebl. GROB VHM-B 20x6,00x5-Z=20
PASBG025020	Sägebl. GROB VHM-B 25x0,20x8-Z=20
PASBG025025	Sägebl. GROB VHM-B 25x0,25x8-Z=20
PASBG025030	Sägebl. GROB VHM-B 25x0,30x8-Z=20
PASBG025040	Sägebl. GROB VHM-B 25x0,40x8-Z=20
PASBG025050	Sägebl. GROB VHM-B 25x0,50x8-Z=20
PASBG025060	Sägebl. GROB VHM-B 25x0,60x8-Z=20
PASBG025070	Sägebl. GROB VHM-B 25x0,70x8-Z=20
PASBG025080	Sägebl. GROB VHM-B 25x0,80x8-Z=20
PASBG025090	Sägebl. GROB VHM-B 25x0,90x8-Z=20
PASBG025100	Sägebl. GROB VHM-B 25x1,00x8-Z=20
PASBG025120	Sägebl. GROB VHM-B 25x1,20x8-Z=20
PASBG025150	Sägebl. GROB VHM-B 25x1,50x8-Z=20
PASBG025160	Sägebl. GROB VHM-B 25x1,60x8-Z=20
PASBG025180	Sägebl. GROB VHM-B 25x1,80x8-Z=20
PASBG025200	Sägebl. GROB VHM-B 25x2,00x8-Z=20
PASBG025250	Sägebl. GROB VHM-B 25x2,50x8-Z=20
PASBG025300	Sägebl. GROB VHM-B 25x3,00x8-Z=20
PASBG025400	Sägebl. GROB VHM-B 25x4,00x8-Z=20
PASBG025500	Sägebl. GROB VHM-B 25x5,00x8-Z=20
PASBG025600	Sägebl. GROB VHM-B 25x6,00x8-Z=20
PASBG030020	Sägebl. GROB VHM-B 30x0,20x8-Z=30
PASBG030025	Sägebl. GROB VHM-B 30x0,25x8-Z=30
PASBG030030	Sägebl. GROB VHM-B 30x0,30x8-Z=30
PASBG030040	Sägebl. GROB VHM-B 30x0,40x8-Z=30
PASBG030050	Sägebl. GROB VHM-B 30x0,50x8-Z=30
PASBG030060	Sägebl. GROB VHM-B 30x0,60x8-Z=30
PASBG030070	Sägebl. GROB VHM-B 30x0,70x8-Z=30
PASBG030080	Sägebl. GROB VHM-B 30x0,80x8-Z=24
PASBG030090	Sägebl. GROB VHM-B 30x0,90x8-Z=24
PASBG030100	Sägebl. GROB VHM-B 30x1,00x8-Z=24
PASBG030120	Sägebl. GROB VHM-B 30x1,20x8-Z=24
PASBG030150	Sägebl. GROB VHM-B 30x1,50x8-Z=24
PASBG030160	Sägebl. GROB VHM-B 30x1,60x8-Z=24
PASBG030180	Sägebl. GROB VHM-B 30x1,80x8-Z=24
PASBG030200	Sägebl. GROB VHM-B 30x2,00x8-Z=24
PASBG030250	Sägebl. GROB VHM-B 30x2,50x8-Z=24
PASBG030300	Sägebl. GROB VHM-B 30x3,00x8-Z=24
PASBG030400	Sägebl. GROB VHM-B 30x4,00x8-Z=24
PASBG030500	Sägebl. GROB VHM-B 30x5,00x8-Z=24
PASBG030600	Sägebl. GROB VHM-B 30x6,00x8-Z=24
PASBG040020	Sägebl. GROB VHM-B 40x0,20x10-Z40
PASBG040025	Sägebl. GROB VHM-B 40x0,25x10-Z40
PASBG040030	Sägebl. GROB VHM-B 40x0,30x10-Z40
PASBG040040	Sägebl. GROB VHM-B 40x0,40x10-Z40
PASBG040050	Sägebl. GROB VHM-B 40x0,50x10-Z40
PASBG040060	Sägebl. GROB VHM-B 40x0,60x10-Z40
PASBG040070	Sägebl. GROB VHM-B 40x0,70x10-Z40
PASBG040080	Sägebl. GROB VHM-B 40x0,80x10-Z32
PASBG040090	Sägebl. GROB VHM-B 40x0,90x10-Z32

Art-Nr.	Sägeblätter grob
PASBG040100	Sägebl. GROB VHM-B 40x1,00x10-Z32
PASBG040120	Sägebl. GROB VHM-B 40x1,20x10-Z32
PASBG040150	Sägebl. GROB VHM-B 40x1,50x10-Z32
PASBG040160	Sägebl. GROB VHM-B 40x1,60x10-Z32
PASBG040180	Sägebl. GROB VHM-B 40x1,80x10-Z32
PASBG040200	Sägebl. GROB VHM-B 40x2,00x10-Z32
PASBG040250	Sägebl. GROB VHM-B 40x2,50x10-Z32
PASBG040300	Sägebl. GROB VHM-B 40x3,00x10-Z32
PASBG040400	Sägebl. GROB VHM-B 40x4,00x10-Z32
PASBG040500	Sägebl. GROB VHM-B 40x5,00x10-Z32
PASBG040600	Sägebl. GROB VHM-B 40x6,00x10-Z32
PASBG050040	Sägebl. GROB VHM-B 50x0,40x13-Z48
PASBG050050	Sägebl. GROB VHM-B 50x0,50x13-Z48
PASBG050060	Sägebl. GROB VHM-B 50x0,60x13-Z48
PASBG050070	Sägebl. GROB VHM-B 50x0,70x13-Z40
PASBG050080	Sägebl. GROB VHM-B 50x0,80x13-Z40
PASBG050090	Sägebl. GROB VHM-B 50x0,90x13-Z40
PASBG050100	Sägebl. GROB VHM-B 50x1,00x13-Z40
PASBG050120	Sägebl. GROB VHM-B 50x1,20x13-Z40
PASBG050150	Sägebl. GROB VHM-B 50x1,50x13-Z32
PASBG050160	Sägebl. GROB VHM-B 50x1,60x13-Z32
PASBG050180	Sägebl. GROB VHM-B 50x1,80x13-Z32
PASBG050200	Sägebl. GROB VHM-B 50x2,00x13-Z32
PASBG050250	Sägebl. GROB VHM-B 50x2,50x13-Z32
PASBG050300	Sägebl. GROB VHM-B 50x3,00x13-Z24
PASBG050400	Sägebl. GROB VHM-B 50x4,00x13-Z24
PASBG050500	Sägebl. GROB VHM-B 50x5,00x13-Z24
PASBG050600	Sägebl. GROB VHM-B 50x6,00x13-Z20
PASBG063040	Sägebl. GROB VHM-B 63x0,40x16-Z64
PASBG063050	Sägebl. GROB VHM-B 63x0,50x16-Z64
PASBG063060	Sägebl. GROB VHM-B 63x0,60x16-Z48
PASBG063070	Sägebl. GROB VHM-B 63x0,70x16-Z48
PASBG063080	Sägebl. GROB VHM-B 63x0,80x16-Z48
PASBG063090	Sägebl. GROB VHM-B 63x0,90x16-Z48
PASBG063100	Sägebl. GROB VHM-B 63x1,00x16-Z48
PASBG063120	Sägebl. GROB VHM-B 63x1,20x16-Z40
PASBG063150	Sägebl. GROB VHM-B 63x1,50x16-Z40
PASBG063160	Sägebl. GROB VHM-B 63x1,60x16-Z40
PASBG063180	Sägebl. GROB VHM-B 63x1,80x16-Z40
PASBG063200	Sägebl. GROB VHM-B 63x2,00x16-Z40
PASBG063250	Sägebl. GROB VHM-B 63x2,50x16-Z32
PASBG063300	Sägebl. GROB VHM-B 63x3,00x16-Z32
PASBG063400	Sägebl. GROB VHM-B 63x4,00x16-Z32
PASBG063500	Sägebl. GROB VHM-B 63x5,00x16-Z24
PASBG063600	Sägebl. GROB VHM-B 63x6,00x16-Z24
PASBG080060	Sägebl. GROB VHM-B 80x0,60x22-Z64
PASBG080070	Sägebl. GROB VHM-B 80x0,70x22-Z64
PASBG080080	Sägebl. GROB VHM-B 80x0,80x22-Z64
PASBG080090	Sägebl. GROB VHM-B 80x0,90x22-Z48
PASBG080100	Sägebl. GROB VHM-B 80x1,00x22-Z48
PASBG080120	Sägebl. GROB VHM-B 80x1,20x22-Z48
PASBG080150	Sägebl. GROB VHM-B 80x1,50x22-Z48
PASBG080160	Sägebl. GROB VHM-B 80x1,60x22-Z48
PASBG080180	Sägebl. GROB VHM-B 80x1,80x22-Z40
PASBG080200	Sägebl. GROB VHM-B 80x2,00x22-Z40
PASBG080250	Sägebl. GROB VHM-B 80x2,50x22-Z40
PASBG080300	Sägebl. GROB VHM-B 80x3,00x22-Z40
PASBG080400	Sägebl. GROB VHM-B 80x4,00x22-Z32
PASBG080500	Sägebl. GROB VHM-B 80x5,00x22-Z32
PASBG080600	Sägebl. GROB VHM-B 80x6,00x22-Z32
PASBG100060	Sägebl. GROB VHM-B100x0,60x22Z=80
PASBG100070	Sägebl. GROB VHM-B100x0,70x22Z=80
PASBG100080	Sägebl. GROB VHM-B100x0,80x22Z=64
PASBG100090	Sägebl. GROB VHM-B100x0,90x22Z=64
PASBG100100	Sägebl. GROB VHM-B100x1,00x22Z=64
PASBG100120	Sägebl. GROB VHM-B100x1,20x22Z=64
PASBG100150	Sägebl. GROB VHM-B100x1,50x22Z=48
PASBG100160	Sägebl. GROB VHM-B100x1,60x22Z=48
PASBG100180	Sägebl. GROB VHM-B100x1,80x22Z=48

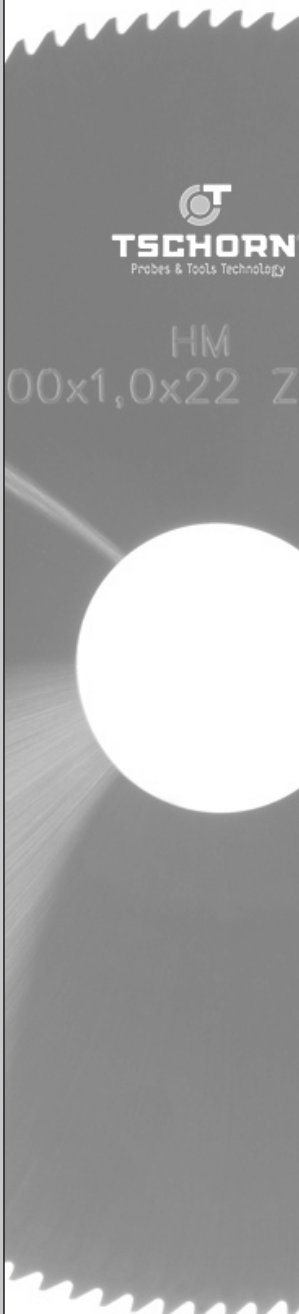

Art-Nr.	Sägeblätter grob
PASBG100200	Sägebl. GROB VHM-B100x2,00x22Z=48
PASBG100250	Sägebl. GROB VHM-B100x2,50x22Z=48
PASBG100300	Sägebl. GROB VHM-B100x3,00x22Z=40
PASBG100400	Sägebl. GROB VHM-B100x4,00x22Z=40
PASBG100500	Sägebl. GROB VHM-B100x5,00x22Z=40
PASBG100600	Sägebl. GROB VHM-B100x6,00x22Z=32